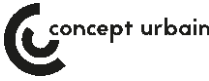
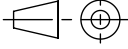

A			
-	Création	MV	16/01/2018
Rév.	Libellé de révision	Auteur	Date
Matière : Matériau <non spécifié>		Poids : 72.44 Kg	
 ZA n°3 Fosse Neuve 37210 PARCAY-MESLAY Tél : 02.47.29.07.08 Fax : 02.47.29.07.09	Tol. générales :	Désignation :	
	ISO 2768 mk NFE 86-050	BANQUETTE SOHA TUBES ACIER	
	Echelle : 1:15		
Format : A4	Projection :	Référence :	Type : Catalogue
		101976	Feuille : 1 / 4
Ce plan est la propriété de Concept Urbain et ne peut être reproduit ou communiqué sans son autorisation.			

4

3

2

1

D

D

C

C

B

B

A

A

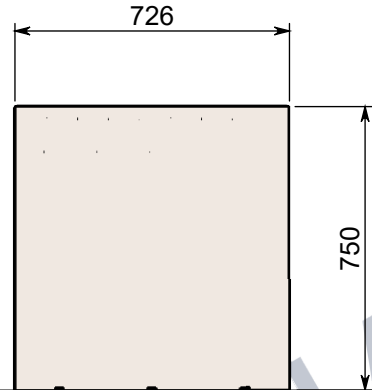
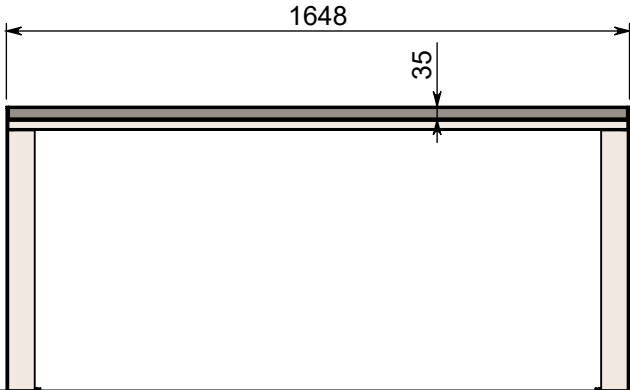

Niveau du sol

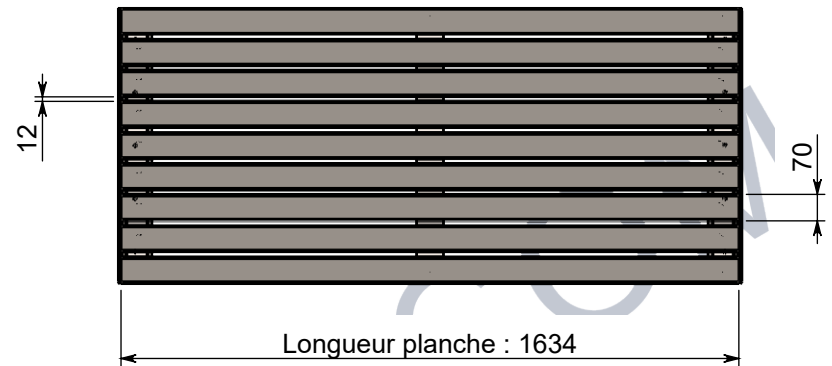
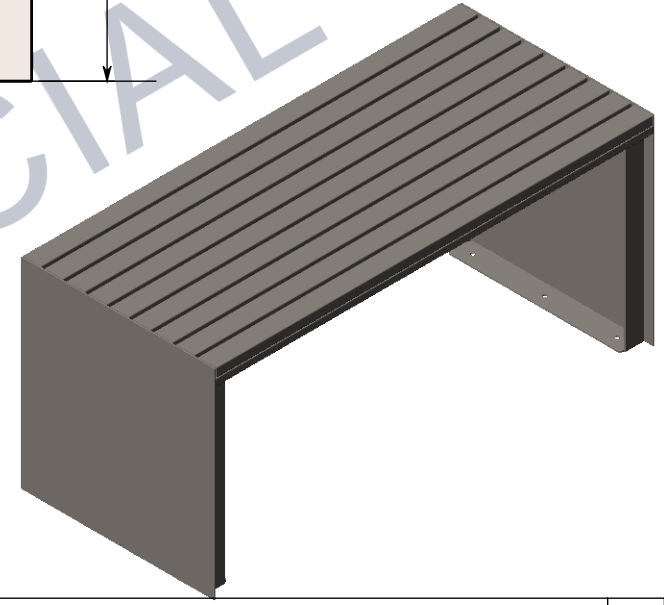

Longueur planche : 1634

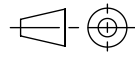
A			
-	Création	MV	05/12/2018
Rév.	Libellé de révision	Auteur	Date
Matière : Matériau <non spécifié>		Poids : 143.30 Kg	
 ZA n°3 Fosse Neuve 37210 PARCAY-MESLAY Tél : 02.47.29.07.08 Fax : 02.47.29.07.09	Tol. générales :	Désignation :	
	ISO 2768 mk NFE 86-050	TABLE SOHA METAL	
	Echelle : 1:20		
	Format : A4		
Projection :	Référence :	Type : Catalogue	
	102002	Feuille : 1 / 4	
Ce plan est la propriété de Concept Urbain et ne peut être reproduit ou communiqué sans son autorisation.			

4

3

2

1